

ネット吊クランプ

リース品

販売品

ワンタッチでネット張り。安全ネットの吊金具です。

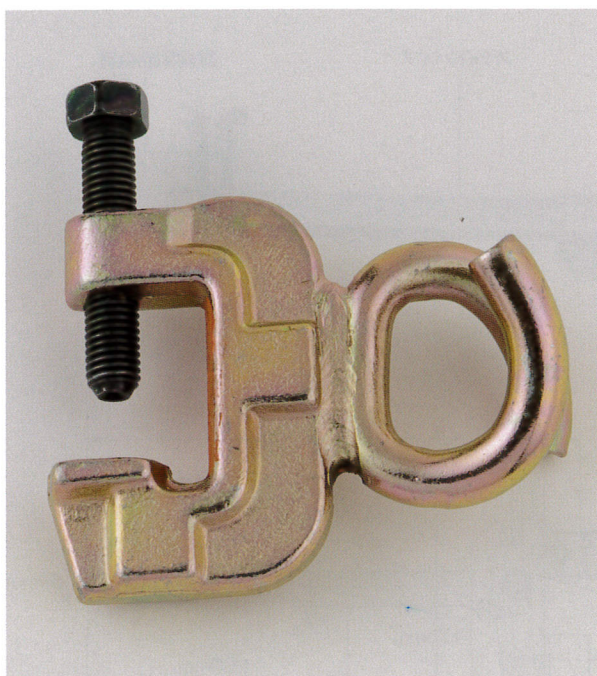

特長

- 1.フックタイプなので、ネットの取り付け、取り外しはワンタッチです。
- 2.フックは、ネットの抜けを防止するD形です。
- 3.締め付けボルトは、鉄骨にしっかり固定できる窪み先ボルトを使用します。

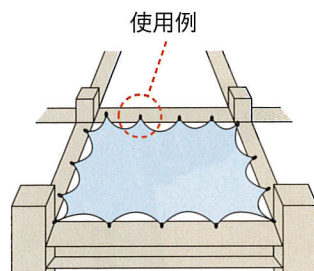

強度試験データ

荷重の方向	強度 (kg)	変形箇所
A	980	フックの伸び
B	910	フックの伸び
C	780	フックの伸び

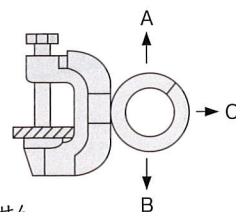

※上記数値は計測値であり、保証値ではありません。

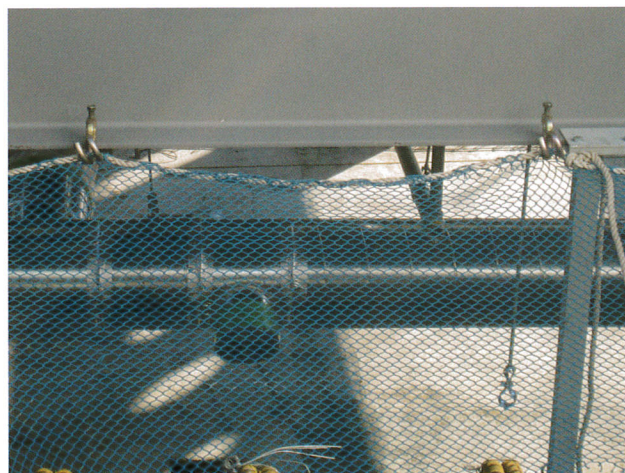
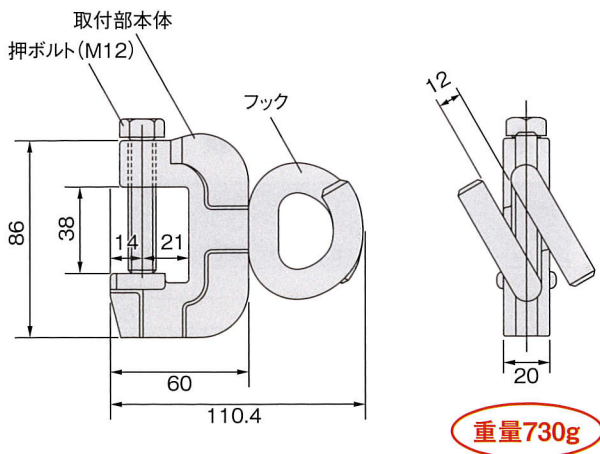

(参考)隅部取り付け例 ※隅部は必ず2個ご使用下さい。

●柱に吊網が取り付けられる場合

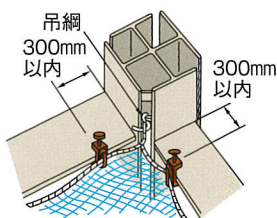

●柱に吊網が取り付けられない場合

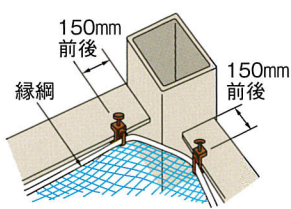

ご使用上の注意

- ネット吊クランプの取付間隔は安全ネット周辺と作業場所とのあきから墜落することのないように願います。(目安として1m以内)